



NORDVEST  
VINDUET

*Se verden på nytt*





# NORDVEST VINDUET

## **2 NORDVESTVINDUET**

- 4 Visjon og verdier
- 6 Om Nordvestvinduet
- 7 Et trygt valg
- 10 Fire designserier
- 13 Rammedimensjoner
- 15 Vinduer i tre
- 17 Toppsving
- 20 Sidehengslet, sidesving og  
topphengslet vindu
- 21 Fastkarm
- 22 Innadslående vinduer og vindusdør
- 23 Balkongdører
- 24 Ytterdører
- 28 Heve/skyvedører
- 30 Brannluke

## **34 VOLUM**

- 36 Volum-prosjekter
- 37 Eneboliger og fritidshus
- 41 Komplette produktsortiment

## **44 INDIVIDUAL**

- 49 Materialtyper
- 49 Individuelt tilpassede produkter
- 51 Hjørneløsninger
- 52 Bærekraftig kvalitet
- 54 Individual edge-vinduer og dører
- 55 Fasadeløsninger
- 58 Hytter

## **60 ANTIKK**

- 64 Kittvinduer

## **67 GENERELL INFORMASJON**

- 68 Glass
- 74 Sertifiseringer og produkttester
- 75 En komplett leverandør

## **78 TEKNISK INFORMASJON**

- 82 Poster, losholter og sprossevarianter
- 85 Beslagsvarer



*Se verden  
på nytt*

# VÅR VISJON

Se verden på nytt er en spennig visjon, det vet vi. Men vi ser og åpner muligheter der andre ser begrensninger.

Vi erkjenner at ved å si ja til en del løsninger er vi mer attraktive. Vi påtar oss utfordringer både på konstruksjon, produksjon og logistikk som må løses. Nordvestvinduet har en herlig blanding av kreative, skapende, ressurssterke, kunnskapsrike og strukturerte mennesker som sammen

takler, og ikke minst liker, utfordringer. Gjennom å satse på nettopp dette tror vi at vi kan åpne noen øyner, eller vinduer og dører, slik at en virkelig kan se muligheter - og med det «Se verden på nytt».

## VÅRE VERDIER

### NYSKAPENDE

#### Vi er nyskapende fordi:

- Vi skreddersyr nye løsninger for kundene
- Vi setter nye standarder for fremtidens miljøkrav
- Vi utvikler våre produksjonsprosesser og vårt produksjonsutstyr for å takle nye og kreative produkter

### KOMPETANSE

#### Vi er kompetente fordi:

- Vi har dyktige fagfolk som møter nye utfordringer med iver, entusiasme og kunnskap
- Vi kombinerer kontinuerlig forbedring, effektivisering og solid håndverk med det nyeste innen teknologi
- Vi er en attraktiv lærebedrift som legger vekt på videreføring av erfaring og kunnskap

### PÅLITELIG

#### Vi er pålitelige fordi:

- Vi har all produksjon og spisskompetanse i egen fabrikk i Norge
- Vi har over 60 års erfaring med leveranser i det tøffe klimaet på Nordvestlandet
- Vi er en familiebedrift i Nordfjord som legger tradisjonell stolthet i faget

### TRIVSEL

#### Vi trives fordi:

- Vi utvikler stadig noe nytt, spennende og faglig inspirerende
- Vi har god flyt i arbeidet og jobber som et samlet team
- Vi har gjensidig respekt for hverandre og alle sine stemmer er like mye verdt



*Nordvestvinduet sin fabrikk i Norge.*

# NORDVESTVINDUET

---

Nordvestvinduet holder til i Nordfjord på Nordvestkysten av Norge, og har produsert vinduer i nesten 70 år. Vi leverer våre produkter over hele landet, og til en del eksportmarkeder i Europa. Nordvestlandet har solide tradisjoner for vindu-, dør- og møbelproduksjon. Her finner man den fremste fagkompetansen, og noen av Norges dyktigste bedrifter innenfor disse fagområdene.

Her på Nordvestlandet har vi skikkelig ruskevær å teste vinduer i. Få steder i verden blåser og regner det som her. Sjødrevet setter hengsler, stifter og skruer skikkelig på prøve for rust. Alt dette tar vi på alvor og tilpasser produktene deretter. Det som er godt nok andre steder, er ikke godt nok her hos oss.

Vi er stolte av å være en særdeles innovativ og fremadstormende bedrift som setter produktutvikling og innovasjon i høysetet. Få bedrifter har raskere implementering av nye produkter, maskiner og dataløsninger enn vi.

Miljø er viktig for oss, og miljøtanken er implementert i alt vi gjør. Vi har en sterk satsing på lavenergi og passivvinduer som gir svært lav U-verdi på våre produkter.

Produktene våre i tre og aluminium/tre, samt malingsystem, er svært miljøvennlige, og våre produkter er EPD-sertifisert og ECO-produkt-verifisert. Alt treavfall i produksjonen brukes til egen oppvarming, og annet avfall går naturligvis til miljøriktige avfallsordninger.

Vi har utnyttet muligheter som ligger i avansert teknologi og programvare, og utfra dette kan vi tilby en meget bred produktportefølje med felles design fra en og samme produksjonslinje.

Vi håper med denne brosjyren å gi deg et innblikk i vinduets og dørens verden, og hvilke muligheter det er fra standardvinduet til det mest avanserte.





Kråkenes Fyr med vinduer fra Nordvestvinduet

## ET TRYGT VALG

Våre produkter benyttes av entreprenører, byggmestere, arkitekter, husleverandører, byggevarerehandlere og private over hele landet og på en del eksportmarkeder.

Vi har gjennom årenes løp bygget opp produktportefølje, dataløsninger og produksjonslinjer som få har maken til. Dette har vi klart kun gjennom dyktige medarbeidere og

leverandører, samt konstruktiv tilbakemelding og sparring med våre kunder. Gjennom over 60 år har vi hatt det gøy på jobben med å skape gode produkter og gode relasjoner til kundene. Det har vi tenkt å fortsette med. Kontakt oss eller våre forhandlere.



Jørund Almanning, en av de tre grunnleggerene.



Dag Almanning, sønn til Jørund. Aktiv i bedriften i over 60 år.



Første byggetrinn i 1957.



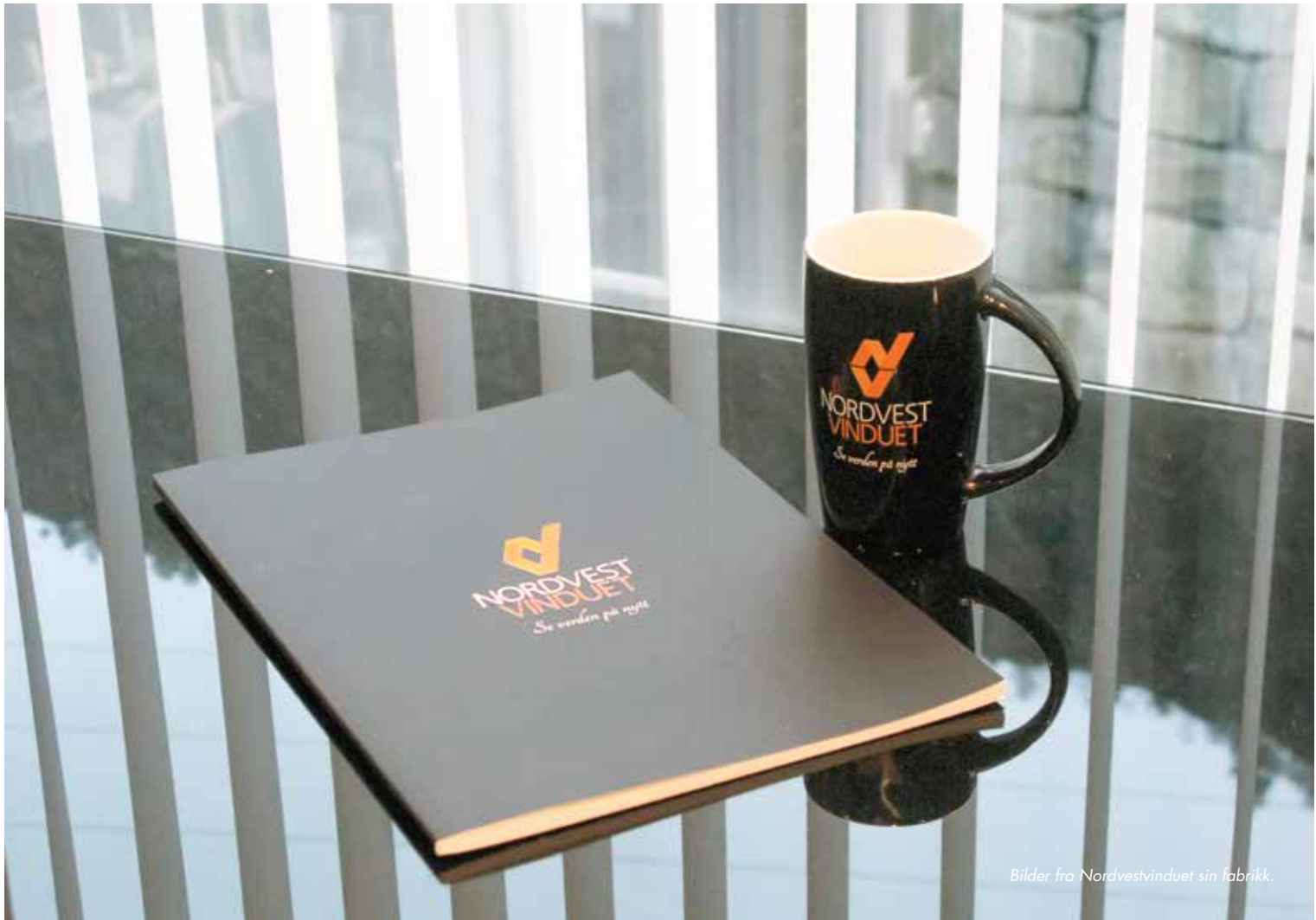

Bilder fra Nordvestvinduet sin fabrikk.











## FIRE DESIGNSERIER

Vi mener at vi ikke bør levere samme karm og rammeprofiler til en moderne bolig som til et tradisjonsrikt gårdshus. Derfor tilbyr vi fire ulike designserier på vinduene og dørene våre.





MUNKEN

M

Plasma til  
handarbeid  
og utstyr





Hytte Vetadalen

## DESIGNSERIER

### TREND

Helt uten innvendig profilering. Minimalistisk stil for moderne prosjekter.

### STANDARD

Enkel og tidløs profil innvendig.

### TRADISJON

Som standard, men med ekstraprofilerte poster beregnet for rehabilitering, hytter, nybygg i gammel stil osv.

### ANTIKK PROFIL

Profilert ramme, sidekarm og post/losholt. Bunn og toppkarm uten profilering.

Standard

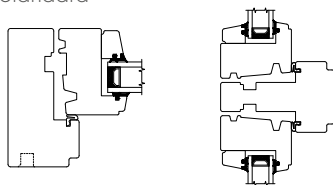

Trend med og uten alu

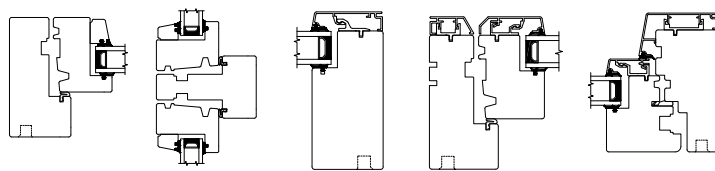

Tradisjon

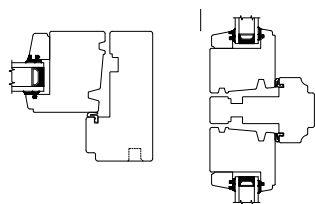

Antikk

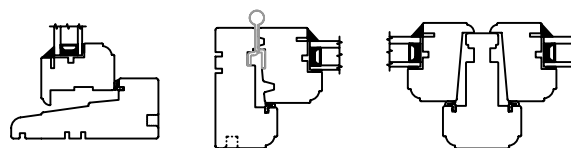





Sjöholt i Kalvåg

## RAMMEDIMENSJONER

Rammer kan leveres i fire forskjellige dimensjoner. Dette gjelder både designserie standard og trend. Dette gir en enorm fleksibilitet i forhold til design, flukting og anvendelse av beslag som krever ekstra rammedimensjon.

På grunn av løsningen trenger vi sjelden å stå fast på grunn av spesialbeslagutførelser. Hasper, espagnoletter, panikkbeslag, rømningsskåter, magnetlukkere, motorlåser, klembeskyttelser osv. er ting som tar forskjellig plass og krever forskjellige rammedimensjoner.

Rammer kan leveres i dybder på **45, 55, 68, 88, 80, 115mm** eller i kombinasjoner av disse.

45

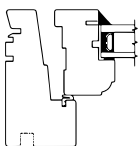

55

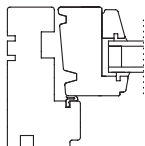

68

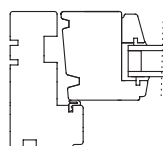

80



86

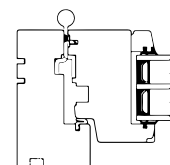

115

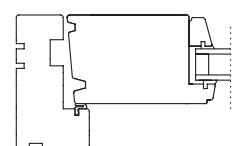

# BYGGET FOR 60-ÅRS LEVETID

Nordvestvinduet alu/tre-løsninger er et soleklart valg for de som ønsker seg robuste og varige kvalitetsvindu. Vinduene er produsert i Nordfjord i Norge, og er tilpasset de værharde forholdene på nordvestlandet.

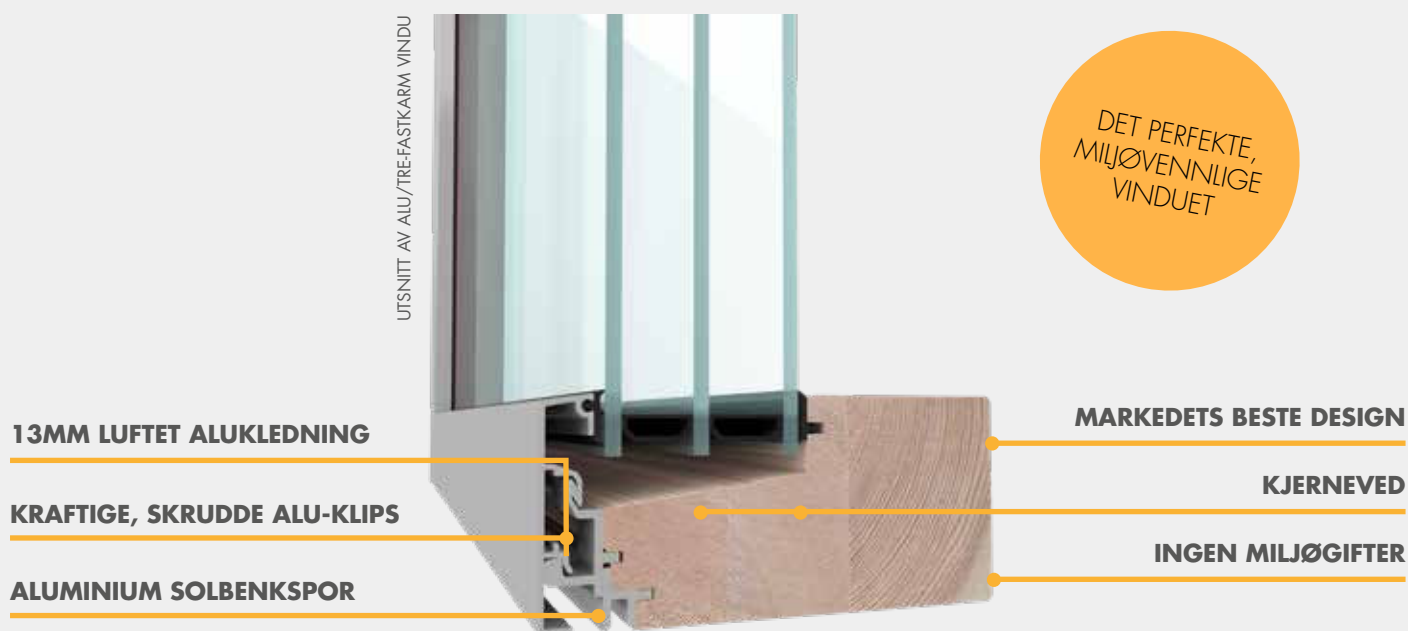

Fastkarm

Innadslående

Toppsving





## VINDUER I TRE

Visste dere at Nordvestvinduetts egenproduserte vinduer og dører leveres med to ytre lameller i kjerneved/malmfuru som standard?

Kjerneveden er den innerste delen (kjernen) av en trestamme, og etter hvert som treet vokser dør de innerste cellene i stammen og danner kjerneveden. I furu er kjerneveden farget og cellene fylt med kvæ. Dette gjør veden meget bestandig mot råte og insektsangrep. Se for

eksempel på gamle laftede hus, gamle vinduer, båter og stavkirker. Der finner man ofte eksempel på denne type treverk. Leveres malt eller transparent behandlet.

*Tverrsnitt av en trestamme på et Nordvestvindu emne med de to ytre lamellene i kjerneved*



*Spesialdesignet ramtre for å sikre funksjon selv på store enheter.*



### NORDVESTVINDUET - ET MILJØVALG

Visste dere at Nordvestvinduet har EPD miljødeklarasjon på sine produkter?





Barcode, Oslo



Hytte Vetadalen



Nygårdsgaten, Bergen



# TOPPSVING

Toppsving er utadslående, horisontalt glidehengslede vinduer som kan vendes 180 grader, uten å komme inn i rommet. Dette gjør vinduet enkelt å vaske fra innsiden.

Toppsving leveres som standard med ettgreps epsagnolettvrider. Nordvestvinduet benytter SPILKA Classic toppsving. SPILKA er også en norsk produsent, som holder til i Ålesund. SPILKA har det originale toppsvingbeslaget.

Vinduet åpnes ved hjelp av en vrider i underkant og kan lukkes i en mindre lufteposisjon via espagnolett. SPILKA Classic har sikringslås som standard, og ved å åpne mot denne får man ca. 80 mm åpning i underkant av vinduet. Ved vasking kan vinduet vendes 180°, og sikringen vil også da kobles til og holde rammen fast. Vinduet kommer ikke inn i rommet, og det blir derfor ingen konflikt med gardiner og planter i vinduskarmen.



→ SPILKA Classic  
toppsvingbeslag.  
Std. gråkrom, kan  
også leveres lakkert  
RAL.



← Tokyo-vrider  
leveres standard som sølv,  
men kan leveres i hvit og  
rustfri utførelse.



← Kan også leveres  
låsbar.



← Randivrider



A



B



C



D



E



F



G



Toppsvingvinduer kan leveres i en rekke varianter og oppdelinger.







# SIDEHENGSLER, SIDESVING OG TOPPHENGSLER VINDU

Nordvestvinduet leveres også med de tradisjonelle hengsletypene. Som en kan lese senere i brosjyren, kan vinduene leveres i tre designserier og med fire forskjellige rammetykkelser.



Dette gjør at disse vindustypene kan leveres både med de gammeldagse haspene og moderne ettgrepsvridere. Man kan også gjerne kombinere disse variantene med toppsving og innadslående vinduer for å løse arkitektoniske utfordringer, og allikevel holde seg innenfor samme designserie.

## **SIDEHENGSLER**

De tradisjonelle hengsletypene er fremdeles svært populære. Disse har en solid og rimelig konstruksjon og passer godt både til rehabilitering og nybygg. Hengslene leveres normalt galvanisert, men kan også leveres hvit, og rustfritt. Hengslene kan til og med leveres med antikk knapp og lakkert i valgfri RAL-farge og i tre/alu.



## **SIDESVING 180 GRADER**

Sidesving 180 grader kan åpnes og vendes 180 grader sideveis for lufting og vask fra innsiden. Dette er et IPA-beslag med innebygget friksjon, og leveres i elforzinket stål. Kan også leveres med underliggende sikringsbeslag montert på glideskinne. Begrensinger i bredde er minimum 390mm og maks 890mm. Maks rammevekt 40 kg. Sidesving kan leveres i alle designserier, men kan ikke kombineres med utvendig aluminiumskledning. Leveres med hasper eller Copenhagen forvrider.

## **TOPPHENGSLER**

Topphengslede utadslående vinduer har en enkel hengsle i topphjørner. Ekstra brede vinduer kan utstyres med flere hengsler plassert på toppkarm.

Synlige hengsler kan leveres i valgfri RAL-farge. Kan leveres som kombivinduer, side/side og over/under.

Kan også leveres i tre/alu.



A

B

C

D

E

F

G

H

I





# FASTKARM

---

Rene fastkarm (uten kombinasjon med åpningsvinduer) leverer vi med 53 mm fals, der glasset ligger i eksakt samme plan som på åpningsvinduene. Det betyr mye for design og uttrykk!



Kan leveres i tre/alu.

A



B



C

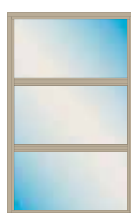

D



E



F

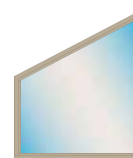

# INNADSLÅENDE VINDUER OG VINDUSDØRER



## INNADSLÅENDE VINDUER

Vårt innadslående vindu har en moderne konstruksjon, og kan leveres både som vanlig sidehengslet, toveissvinget (vipp/drei) og bunnhengslet. Toveissvingende vinduer kan leveres med barnesikring, vrider med låsbar dreiefunksjon eller total avlåsbar vrider for økt sikkerhet. Innadslående vindu kan også leveres med ekstra sikkerhetssluttstykker for økt innbruddsikkerhet.

For å kunne tilfredstille krav til universell utforming kan innadslående vindu leveres med vrider på bunnsramme (se nederste bilde). Kan leveres i tre/alu.

## INNADSLÅENDE VINDUSDØRER

Leveres som sidehengslet inn og/eller vipp/drei (toveissvingende). Leveres standard kun med innvendig vrider for økt sikkerhet. Vi kan også levere innadslående dører med rekkverk i glass ferdig montert fra fabrikk og i tre/alu.



Total avlåsbar vrider eller vrider med låsbar dreiefunksjon



Randi-vrider med underliggende sikringsbeslag.



Standard vrider

## KOMBINASJONSVINDUER

Vi leverer innadslående i kombinasjon med fast i samme karm på alle typer. Elegant og arbeidsbesparende!

# BALKONGDØRER

Nordvestvinduet leverer nå en videreutviklet balkongdør, produsert for å tåle røft nordisk klima. For optimal tetthet og funksjonalitet, leveres døren nå med en helt ny 3 punkts espagnolett samt et nytt sluttstykke med flere justeringsmuligheter. Døren kan leveres i både tre og tre/alu.

Notspor for utforing leveres som standard, men kan leveres uten. Terskel leveres som 25mm handicapterskel, kan også leveres med 56mm eikerskel.

Vrider leveres som standard sølvfarger med knappesviffer innvendig. Kan også leveres med nøkkel sylinder.

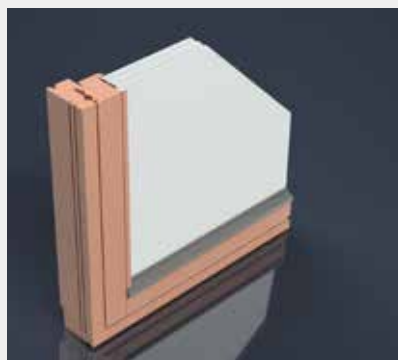
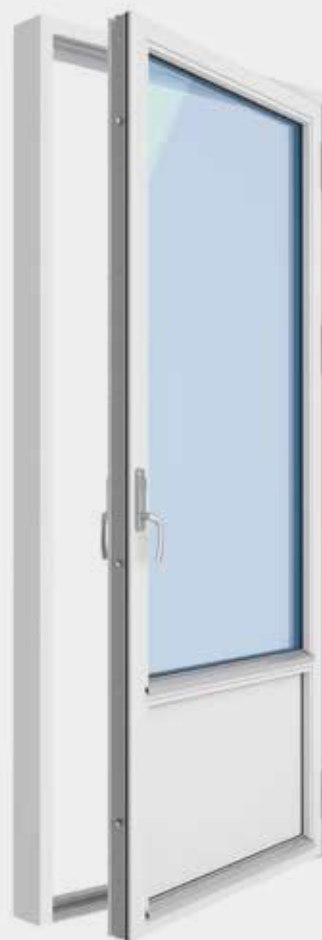

A



B



C



D



E



F

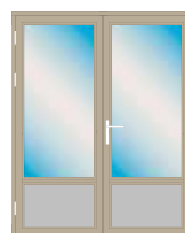

G

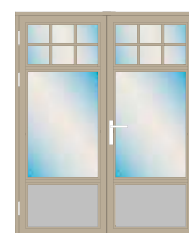



## YTTERDØRER

Nordvestvinduet produserer ramtre ytterdører etter kundens ønsker. Vi forhandler også ytterdører, innerdører og branddører fra gode norske produsenter.

### RAMTREDØRER

Våre standard dører leveres som 1-fløyet og 2-fløyet, og kan leveres med overlys eller sidefelt i en karm. Dørene kan også leveres med utvendig aluminiums kledning i valgfri RAL farge.

#### INNFESTING

Dørene blir levert med standard festehull 14/5 og dekkpropp, men kan også leveres uten festehull eller med Adjufix om ønskelig.

#### KARM

Vår standard karm er 109mm, men vi kan også levere fulldybdekarm i ønsket størrelse etter kundens ønsker og behov.

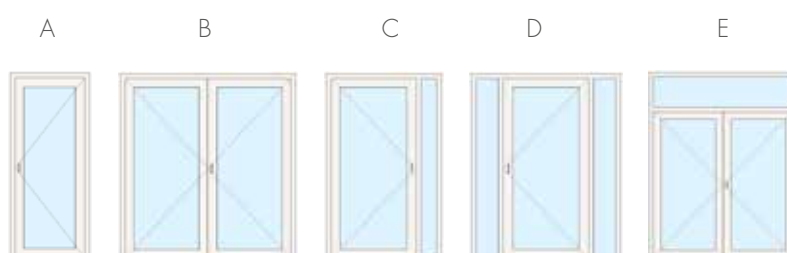



# YTTERDØR EIK

# YUA SNITT



# NORDVESTVINDUET DØRER





*Tor*



*Emma*



*Mille*



*Elin*

## KOMPAKTLAMINAT

Våre standard kompaktdører kan leveres med sidefelt og overlys i samme karm. Våre slette dører leveres med rustfri omramming rundt glass. Dørene kan leveres med kikkehull,

ekstra lås og rustfri sparkeplate om ønskelig. Vi kan også tilby karmoverføring og elektrisk sluttstykke.



## HEVE/SKYVEDØRER

Nordvestvinduet heve/skyvedør er en skyvedør med utvendig skyvbart felt. Skyvedøren har få bevegelige deler, og kjennetegnes derved med høy driftssikkerhet og lang levetid. Dette er en elegant, men samtidig robust løsning som gir muligheter for store enheter.

Terskel leveres som handycapterskel i aluminium med innvendig tredel i eik. Den kan også leveres som høy hardved treterskel i eik eller på større enheter. Døren kan leveres som 2-felts eller 4-felts (2-fløyet).

Døren leveres med 80 mm ramtre rundt hele. Kan og leveres med dobbel sylinder knapp inne og med tre/alu.

A

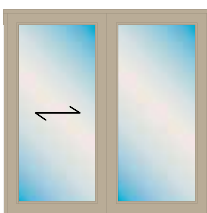

B

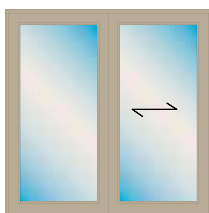

C

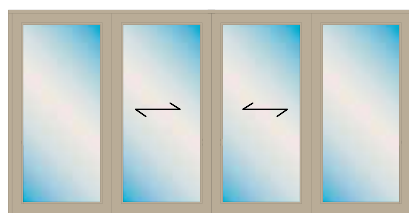







## BRANNLUKE

---

I vegger med brannkrav (branncellebegrensende konstruksjoner), oppstår det ofte konflikter mellom behovet for lufting på den ene siden, og kravet til branngodkjente produkter på den andre.

Beboer har ofte et sterkt behov for å få luft inn på eksempelvis et soverom. Denne problemstillingen støter man ofte på i bygninger der man har utvendige svalganger. Svalgangene er også rømningsveier og fasaden som vender ut mot svalgangene skal derfor, etter gitte bestemmelser, utføres som branncellebegrensende konstruksjoner. Lignende problemstillinger dukker også opp i forbindelse med utvendige innerhjørner i bygg.

Nordvestvinduet EI 60 brannluke, løser behovet for lufting gjennom brannklassifiserte vegger/fasader. Samtidig fås lukene med god lydreduksjon.

Rw 41 dB eller Rw 44 dB. Dette vil være den enkleste og mest kostnadseffektive løsningen for tilfredsstillende lufting, samtidig som fasaden oppfyller kravene til branncellebegrensende konstruksjon.



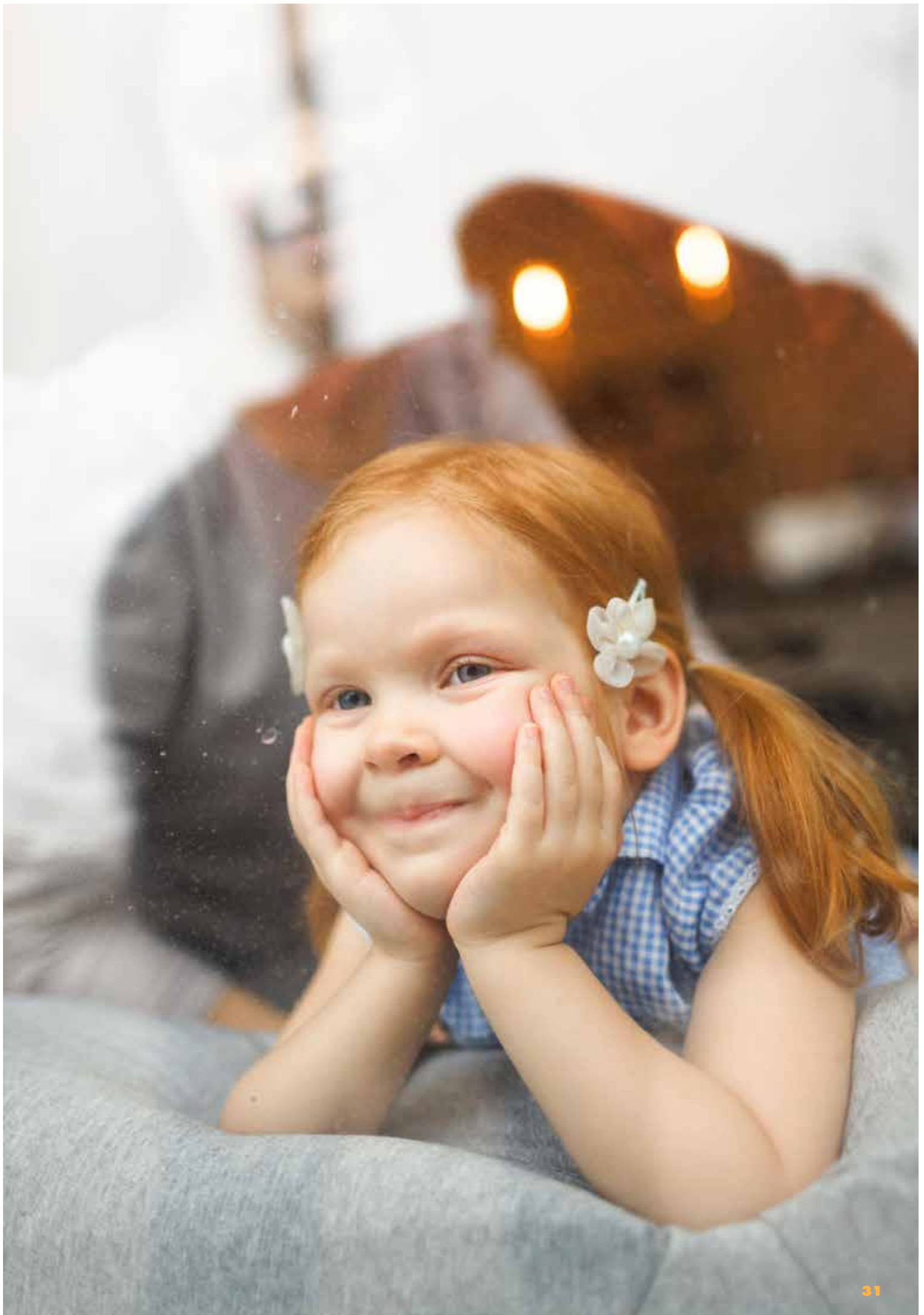



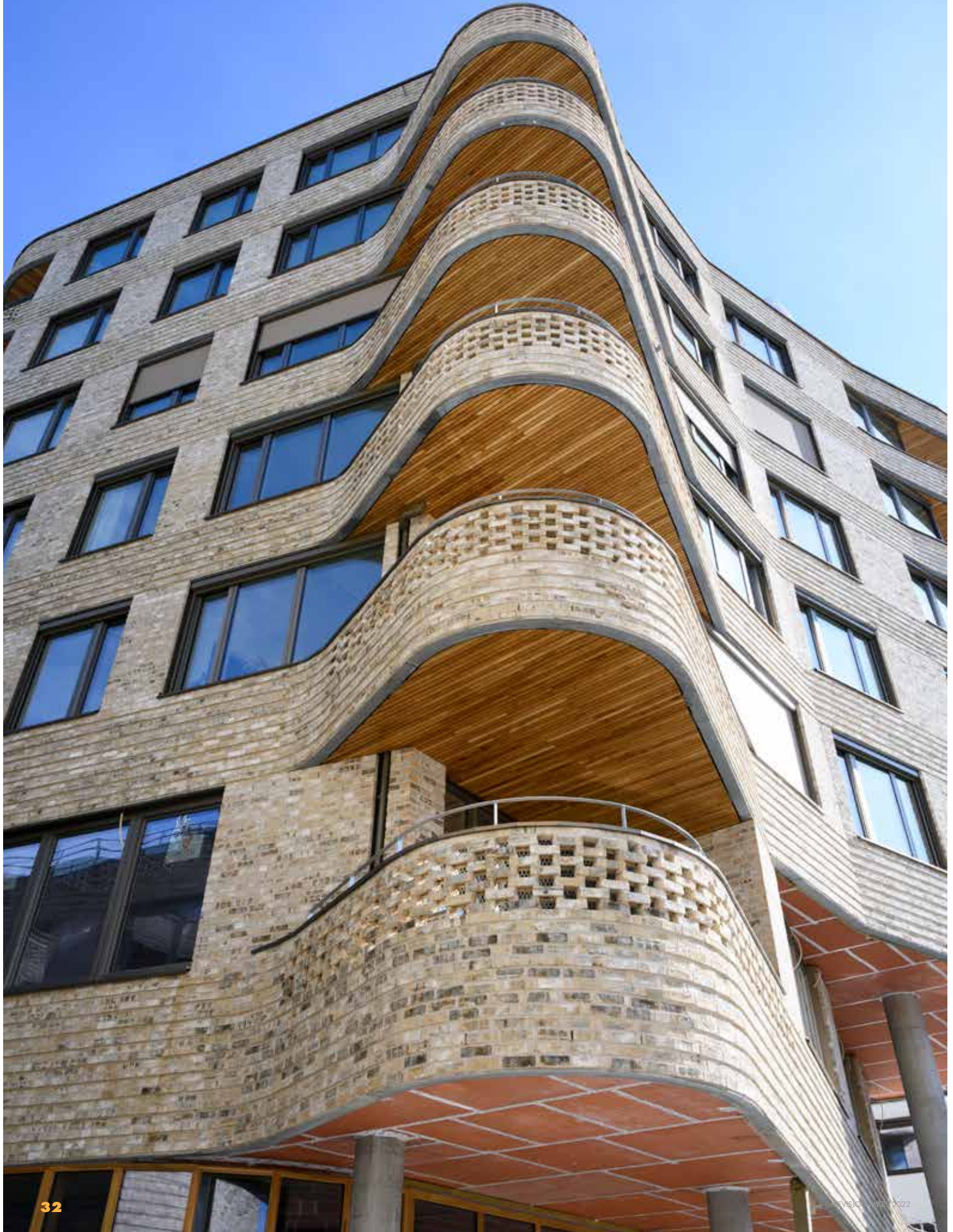



## NORDVESTVINDUET VOLUM

STANDARD VINDUER OG DØRER TIL STORE  
PROSJEKT OG MINDRE BYGNINGER





MAD-BYGGET

## VOLUM

Nordvestvinduet leverer til mange store og prestisjefylte prosjekter.





DNB VEST

DNB ØST

B13 TÅRN A

B13 A BYHUS

B13 TÅRN B



## STORE PROSJEKTER

---

Ingen prosjekter er for store. Flere av de største prosjektene i Norge har vinduer fra oss. Stor produksjonskapasitet, fleksibilitet i forhold til løsninger og logistikk, kompetanse og rådgivning, gjør oss til en foretrukket leverandør.

### NOEN AV VÅRE STØRRE PROSJEKTER:

- SkyCity Arlanda flyplass, Stocholm
- Telenor Kokstad, Bergen
- Nydals høyden, Oslo
- Colorline stadion, Ålesund
- Nobels Fredssenter, Oslo
- St. Olav Hospital - laboratoriebygget, Trondheim
- Barcode
- Skattedirektoratet
- Borgundveien
- Kvartal 1
- Wesselkvartalet
- Moxxy Bergen
- Viken Brygge





## ENEBOLIGER OG FRITIDSHUS

En spennig invitasjon til dialog om løsninger på produkt, design og logistikk rundt fremtidens vinduer, dører, glass og fasader.

### TIL BOLIGER

Nordvestvinduet AS er en stor vindusleverandør av vinduer til boligmarkedet. Med en rask og hypermoderne produksjon og et godt distribusjonsnett, leveres boligprosjekter over hele landet.

### NOE UTENOM DET VANLIGE

Flere legger mer og mer i eneboligene. Man ser en helt klar trend mot større glassflater og mindre fasadeløsninger. Da er det også påkrevet å tenke på både sikkerhet, hindre for stor soloppvarming og hindre falming av interiør. Alt dette har vi gode kunnskaper om, og kan bistå både utbyggere og sluttkunder på en god måte.

### TIL HYTTER OG FRITIDSHUS

Hver nordmann sin hytte? Det kan virke slik, for dette markedet har eksplodert for oss. Spesielt har fjellhyttemarkedet hatt en markert oppgang. Fra de enkle hyttene, til hytter som overgår eneboliger i standard. Vi har løsninger for det meste og for de fleste.

### MODERNE

Den moderne stilen har også inntatt hytte- og fritidshusmarkedet. Spesielt hytter som bygges høyt over havet er der en del hensyn å ta når det gjelder glass for å tåle endringen i lufttrykket. Men også hytter ved sjøen må tåle ekstra av både vind og vær og ikke minst havsaltet, som vil tære på beslagdeler. Nordvestvinduet har Stadthavet som nærmeste nabo og vet hva som må til.









## KOMPLETT PRODUKTSORTIMENT

Dette er fremtidens vinduer, og etter vår mening det klart beste miljølvalget du kan gjøre.



### RAL FARGER

Med RAL menes vanligvis RAL Classic, der fargene betegnes med et firesifret nummer.



### GLIMMER FARGER

Et utvalg farger som man kan få med Glimmerlakk. Gir en mer eksklusiv design-overflate.



### NCS S FARGER

Gir et stort utvalg av fargekombinasjoner. Brukt mest på trevirke.

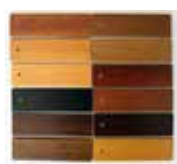

### TRANSPERANTE FARGER

Er med på å fremheve naturen egne materialer og struktur.

Solid pulverlakkert eller eloksert aluminium utvendig, og malt, oljet eller lakkert tre innvendig. Vask vinduene og smør hengslene regelmessig. Maling kan du glemme!

Vårt moderne alu/tre-system må ikke sammenlignes med eldre og enklere løsninger. Her er alt gjennomført. Distanseklips for god lufting i aluminium. Rustfrie skruer i alle klips. Ingen glasslister som kan falle av eller gi råteskader ved innfesting.

Kan leveres som lydvinduer, sikkerhetsvinduer, brannvinduer, lavenergi- og passivvinduer og med stort sett alle glasstyper. Både inn- og utadslående vinduer, slagdører og skyvedører kan leveres i aluminium/tre.

Selvfølgelig gir aluminium/tre best uttelling på vedlikeholdskostnader i værharde strøk. Det er konstruert for å tåle "storm ved Stadhavet" år ut og år inn. Men det er fremfor alt også et meget pent og smekker system som passer i alle bygg. Aluminium/tre-vinduer gir en enorm fleksibilitet og man sparer tid og penger på vedlikehold. Skoler, sykehjem, kontor, industribygg er typiske brukere over det ganske land, men flere benytter også vedlikeholdsfrie vinduer i boliger.



Nygårdsgaten, Bergen



Evje skole, Bærum







Hordatun Gård









## NORDVESTVINDUET INDIVIDUAL

INDIVIDUELT TILPASSEDE VINDUER OG  
DØRER MED STORT FOKUS PÅ ARKITEKTUR.





## INDIVIDUAL

Nordvestvinduet er specialister på å designe individuelle løsninger for de aller mest kresne kundene i markedet.



Folgefonna Velkomtsenter  
Foto: Øystein Haara /  
Visit Hardangerfjord









ACCOYA



ASK



BJØRK



EIK



FURU

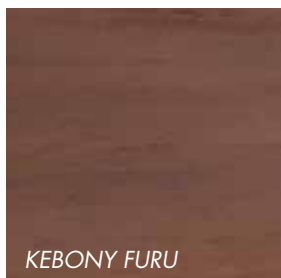

KEBONY FURU

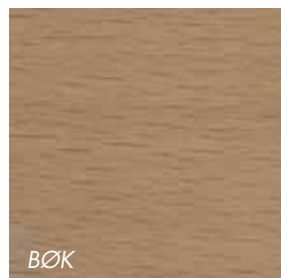

BØK

## MATERIALTYPER

Våre vinduer og dører leveres normalt i laminert fingerskjøtetet furu. Hel lamell utvendig og innvendig kan også leveres. En rekke alternative tresorter kan velges. For eksempel: Eik, sibirisk lerk, bjørk, bøk. Ikke alle er egnet til utvendig bruk, men i kombinasjon med aluminium på utsiden kan alle tilbys.

For edeltre tilbyr vi ett strøk olje som standard fra fabrikk for sluttbehandling på byggeglass.

## INDIVIDUELT TILPASSEDE PRODUDUKTER

### FULLDYBDEKARMER OG TREDESIGN

Hvem har bestemt at karmen skal ha 92, 95, 105 eller 109 mm dybde? Hvorfor ikke fulldybdekarmen og slippe forstyrrende elementer som foringer og listverk? Og hvorfor skal absolutt vinduer ha profiler? Vår trendserie har ingen.

### MATERIALER: TRE

Tre er et fantastisk materiale med mange gode egenskaper. Over 90% av alle vinduer i tre i Norge leveres i hvitmalt furu, men det trenger ikke være slik. Hvorfor ikke bestille vinduene i alternative trematerialer som eik, accoya, bjørk, lerk, ask eller kebony?

### MATERIALER: ALUMINIUM OG ANDRE METALLER

Vedlikeholdsfrie produkter utvendig? Valget er ditt, aluminium, rustfritt stål eller andre materialer. Aluminium behandles i valgfrie farger.

### GLASSHJØRNER, EDGEGLASS, LIMT GLASS OG GLASSREKKVERK

Limte glass uten poster i hjørner åpner opp rommene og slipper inn uterommene og naturen på en fantastisk måte. Å fjerne poster og lime glass mot glass kan også gjøres i fasader der en ønsker maksimal fri sikt. Edgeglass som skjuler karmen og kun gir glassflate gir en flott effekt og et total vedlikeholdsfritt produkt. Vi kan også levere ferdig monterte glassrekkverk på produktene.

### ANDRE PRODUKTER

- Glass i gulv og tak
- Fasader i store størrelser

Vår Individualavdeling utfordres gjerne på produkter og løsninger i tre og glass som bare din kreativitet begrenser.





Vinduer fra  
Nordvestvinduet,  
Gjengedal / Foto: UNU AS



Enebolig med Areogel vindu



## HJØRNE LØSNINGER

Vi har utviklet en rekke hjørneløsninger.

- Hjørne med skråskjært sidearm og 65mm hjørnepost (80mm med aluminiumskledning) (AB)
- Hjørne uten post (glass mot glass) og uten avdekningsprofil (C)
- Hjørne uten post (glass mot glass), men med avdekningsprofil (D)
- Hjørneløsningene kan leveres i alle vinkelkombinasjoner.

Glass mot glass-løsninger kan være ømtålige for kondens i sammenføyningen, og løsningen bør kun benyttes der en ivaretar dette i forhold til inn klima og varmekilder.

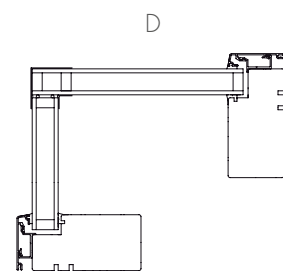
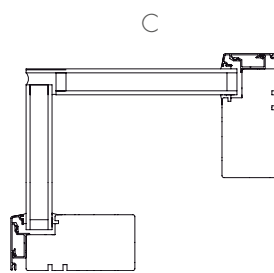
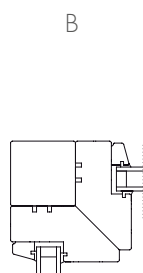
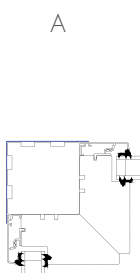



The image shows the interior of a wooden cabin. The walls, ceiling, and floor are made of light-colored wood. A large window on the left side offers a view of a lush green forest. In the center, a black circle contains the text 'BÆREKRAFTIG KVALITET' and a paragraph below it. To the right, there is a brown leather sofa and a wooden chair with a grey seat. A framed abstract painting hangs on the wall. A projector is mounted on the ceiling.

## BÆREKRAFTIG KVALITET

Nordvestvinduet er et miljøfyrtårn, og benytter miljøvennlige materialer.

Vinduer fra Nordvestvinduet / Arkitekt Stiv Kuling  
Arkitekter v/Jan Gunnar Skjeldsøy / Foto: Jonas Adolfsen









## INDIVIDUAL EDGE-VINDUER OG DØRER

---

Vi gir deg muligheten for ikke bare en spektakulær vindusløsning, men også en vedlikeholdsfri løsning.

### **FASTE EDGE-VINDUER**

På innsiden leveres en laminert karm i furu som males eller lakeres i valgfri farge, eller i hardved materialer som eik, lerk og bjørk. Karmen kan leveres i standarddybde eller som fulldybde karm (valgfri dybde). Edge-vinduene leveres med std 3-lags glass og U-verdi ned mot 0,48, som er langt under passivstandard. Glasset dekker hele karmen. Kun glassflaten og ingen karm er synlig utvendig. Glasset har en sort kantfarge som skjuler trekarmen på innsiden.

### **ÅPNINGSBARE EDGE-VINDUER**

Edge-vinduer kan også leveres åpningsbare som både toppsving, sidehengslet og innadslående. Glasset i rammen monteres på samme måte som på et fast vindu. Karmen kan leveres i aluminiumsbeslått ramme i samme farge som kantfargen på glasset.

### **EDGE BALKONGDØRER OG YTTERDØRER**

Og selvsagt - balkongdører og ytterdører leveres i samme konsept.



## FASADELØSNINGER

Kombinasjonen vedlikeholdsfri aluminium og trevirke innvendig, gir et smekkert ytre og et elegant, lunt og miljøriktig indre.

For en vindusfasade teller det ytre like mye som det indre. Våre fasadeløsninger er produsert i Norge for nordiske forhold.

Våre produksjonslinjer takler store formater og gir deg som kunde et alternativ til rene aluminiumsløsninger. Alu/tre fasader kjennetegnes av:

- Kostnadseffektiv produksjon og montering
- Miljøriktig og designmessig
- Et eksklusivt og unikt design både inne og ute
- Valgfrihet med tanke på materialkvaliteter og farger
- Å gi svært lave U-verdier
- Mulighet for utallige glassløsninger
- Mulighet for fulldybdekarm i eik, accoya, kebony, lerk osv.
- Vedlikeholdsfri aluminium ute







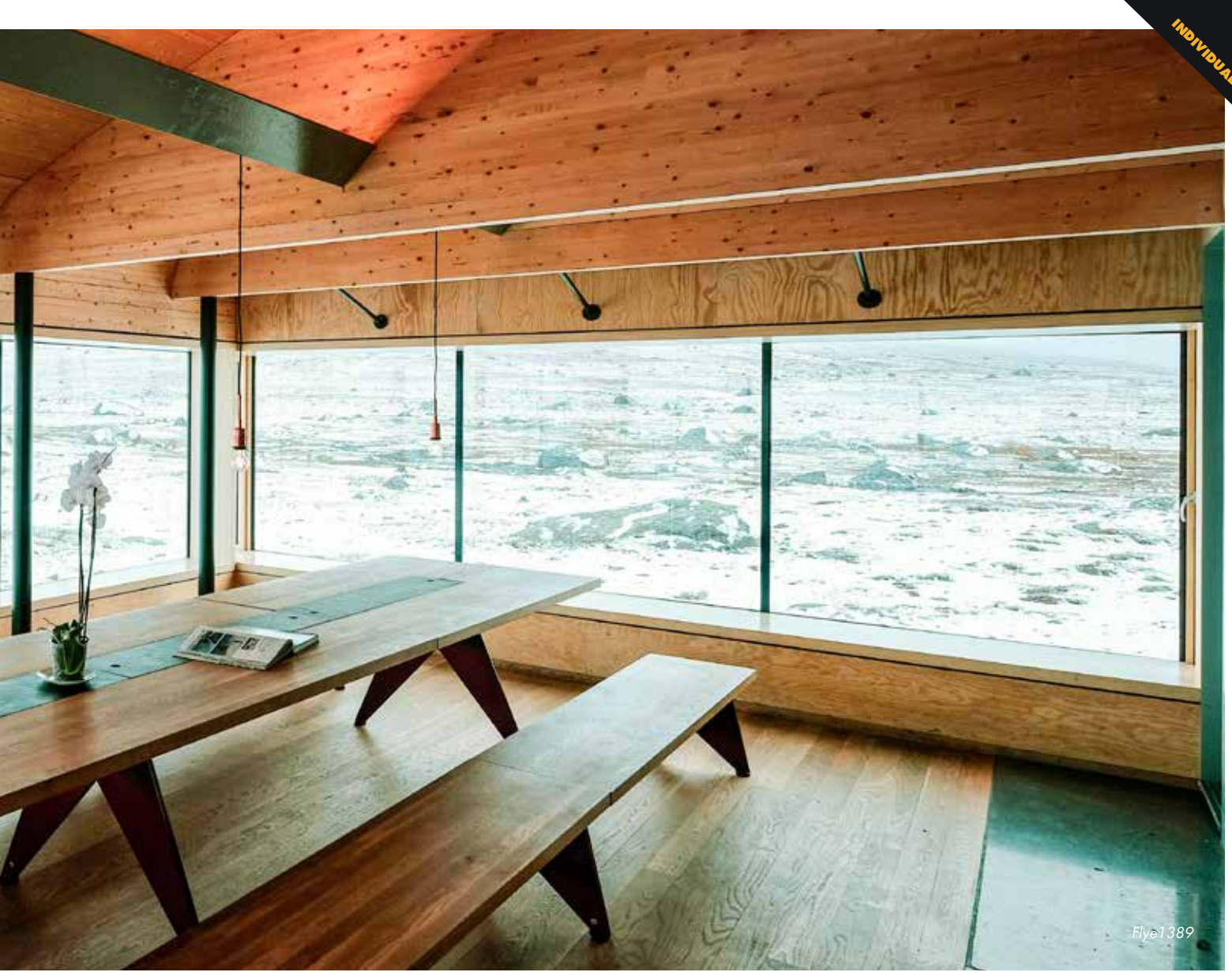





## HYTTER

Hyttemarkedet er stort for oss. Fra fjellhytten, til hytten ved havet. Og fra den tradisjonelle norske hytten, til den mest moderne. Våre vinduer passer inn overalt.



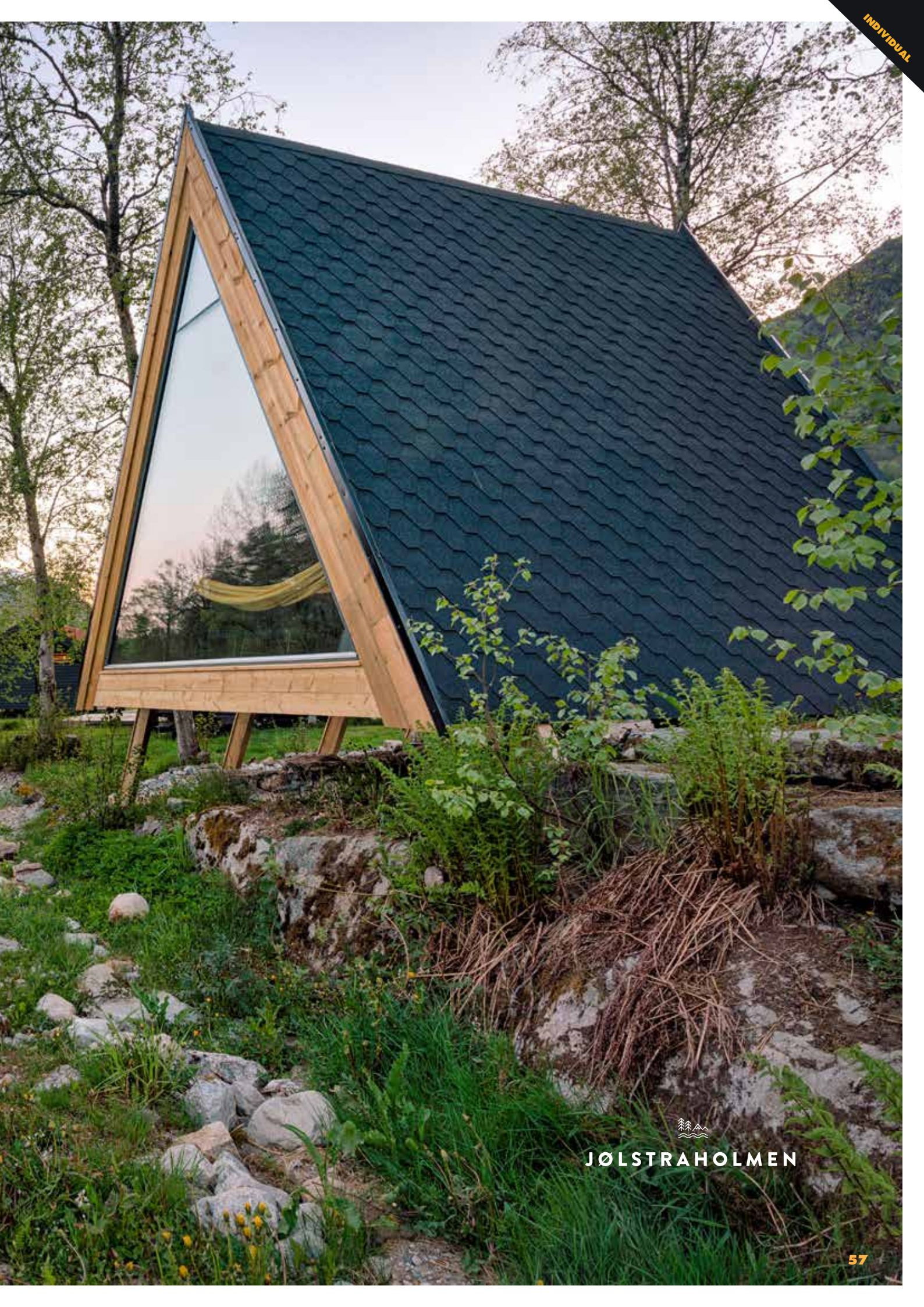

JØLSTRAHOLMEN



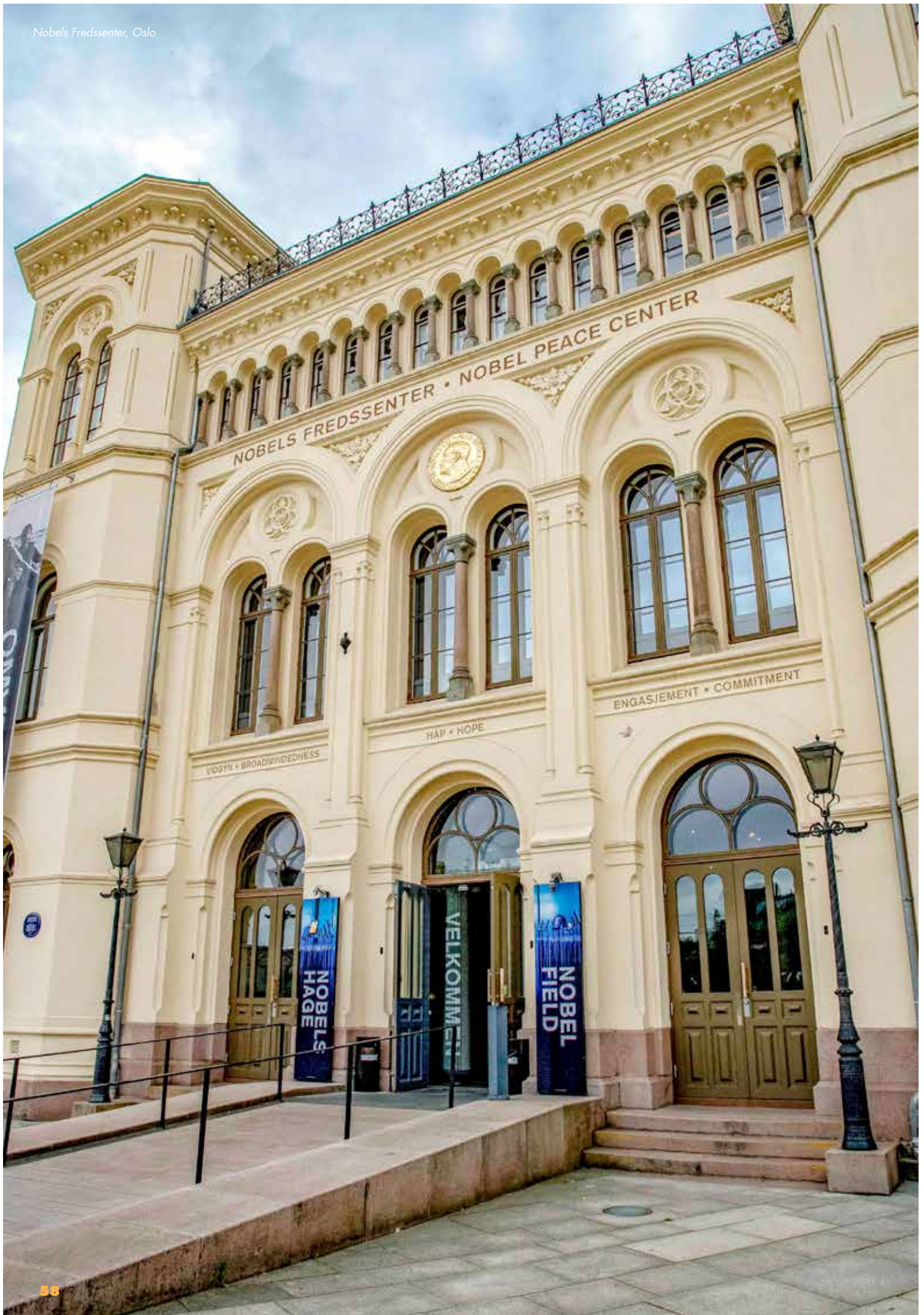



## NORDVESTVINDUET ANTIKK

KITTVINDUER OG DØRER FOR ELDRE BYGNINGER OG  
VERNEVERDIGE BYGNINGER.







## ANTIKK

Vi er særdeles godt kjent i markedet for å kunne levere spesialløsninger. Igjen er det avansert programvare, moderne maskinpark og dyktige fagfolk som skal til. Spesialprosjekter med stort volum er vår styrke.





## KITTVINDUER

---

Kittvinduer leveres i antikkprofil og med to- eller tre-lags glass som standard. Kan også leveres med Trend-design på forespørsel.

Vi leverer kittvinduer i de fleste utførelser; 1-rams, 2-rams, 3-rams, 4-rams, T-post vindu osv. Balkongdører, ytterdører og innslående produkter i samme utførelse og design fra en og samme produsent, sikrer at man får en enhetlig og stilren leveranse til sitt byggeprosjekt.

Kittvinduer blir mest brukt der det foreligger nostalgiske eller antikvariske hensyn. Kittet leveres som standard i hvit farge, om ikke annet er avtalt. Det er i tillegg mulig å overmale og kan også leveres i ni andre standardfarger etter nærmere

avtale. Kittvinduer kan leveres med overfals mot midtpost. Produktet er mest vanlig som sidehengslet, men kan også leveres som sidesving 180 grader og evt. toppsving om dette er ønskelig. Tidsriktig beslag som hjørnejern, knophengsler, ulike typer hasper/vridere og stormkroker samt uttrekt bunnkarm/losholt er med på å gjøre produktet til et trygt valg for deres prosjekt. Nordvestvinduet kan også tilby kittvinduer med enkelt glass og gjennomgående sprosser, da gjerne i kombinasjon med innvendig varevindu.







Bergen katedralskole, Bergen



Nobels Fredssenter, Oslo







Sandviken Brannstasjon  
Byggmester/ entreprenør: Åsane  
Byggmesterforretning AS  
Arkitekt: Origo Arkitekter  
Vinduer fra Nordvestvinduet.









NORDVEST  
VINDUET

## GENERELL INFORMASJON

DIVERSE INFORMASJON OM  
NORDVESTVINDUET SINE PRODUKTER





# GLASS

Glass har så mange egenskaper man ikke tenker over.





## ULIKE GLASSTYPER

### ENERGIGLASS

Energiglass har som hovedoppgave å isolere, dvs. å redusere varmetapet gjennom glasset. Det mest brukte glasset i dag er 3-lags energiglass med argongass og varmkant spacere. Kravene til U-verdier har blitt kraftig skjerpet de siste årene og dermed har vindusprodusentene måttet forbedre sine produkter i form av vinduer med lavere varmetap eller lavere U-verdi om en vil. Jo lavere U-verdi, jo mindre varmetap. 3-lags glass har en rekke fordeler, men også noen ulemper. De fleste er enige i at fordelene overgår ulempene. I tillegg til kraftig forbedret U-verdi på vinduene, elimineres bortimot kaldraset på vinduene. 3-lags glass gir også, i mange tilfeller, en betydelig forbedret soldemping.

En ulempe ved å bruke 3-lags glass, er nok at vekten på produktene øker en del samtidig som man, i noen tilfeller, kan oppleve kondens på det ytterste glasset. Dette skyldes for god isolasjon og lite varmetap fra innside til ytterste glass. Fenomenet oppstår gjerne på høsten eller tidlig om vinteren da vi har kalde og stjerneklare netter kombinert med høy luftfuktighet.

### LAVENERGI VINDUER (1,2 OG 0,8)

De siste årene har vi gjennomgått en rivende utvikling når det gjelder U-verdier på vinduer og dører. De bestemmende myndigheter har stadig stilt strengere krav til redusert varmetap, noe som har resultert i innovasjon og utvikling på vindus- og dørfronten. I dag er det Tek 17 som definerer kravene til vinduer og dører.

#### U-VERDI 1,2

Dette er minimumskravene til U-verdi for vinduer og dører inkl. karm og ramme. Småboliger og andre bygg under 70 m<sup>2</sup> kan leveres med vinduer som holder U-verdi 1,2 eller bedre. For fritidsboliger med areal mellom 70 m<sup>2</sup> og 150 m<sup>2</sup> gjelder bare generelle krav.

#### U-VERDI 0,80

I de fleste tilfeller vil det å skulle tilfredsstillende kravene i Tek 17 si at vinduer og dører skal ha en U-verdi på 0,80 eller lavere i gjennomsnitt inkludert karm og ramme (passiv vinduer). For å tilfredsstillende disse kravene, må produktene leveres med 3-lags energiglass med tilstrekkelig mengde argongass og varmkant spacer i hvert hulrom. Normalt blir den totale glasstykkelsen i disse tilfeller ca 50 mm, inkludert argongass.



Det er fortsatt flere situasjoner der det lempes på disse kravene. Her må beskrivende ledd angi hvilke krav som gjelder for vinduene og dørene på de spesifikke prosjekter da det er en mengde variabler som er avgjørende for kravene.

Nordvestvinduet kan dokumentere våre U-verdier etter tester både i hotbox hos Sintef Byggforsk, og ved sertifiserte beregningsprogrammer. På alle våre tilbud og ordrebekreftelser fremkommer U-verdi på hvert produkt samt som et gjennomsnitt på slutten av tilbudet/ordren.

### **SIKKERHETSGLASS**

Glass kan herdes eller lamineres for å hindre skader når personer kolliderer med glasset. Glass kan gjennom samme prosesser hindre hærværk, innbrudd eller skudd fra våpen. Herding er en oppvarming og rask nedkjøling av glasset, som gjør det seks ganger sterkere enn vanlig glass. Klarer du likevel å knuse det, granulerer det i ufarlige små biter i stedet for store farlige glassflak. Laminert glass er to eller flere lag glass som er laminert sammen med en eller flere folier imellom. Klarer du å knuse dette, vil det henge i folien i stedet for at glassflakene faller ned. Norsk standard 3510 regulerer bruk av sikkerhetsglass.

### **LYDFUNKSJON**

Glass kan også hindre støy. I korte trekk vil en glassoppbygging med forskjellige tykkelser på glasset redusere støyen gjennom glasset. Et godt isolerende glass er gjerne oppbygget med laminert glass, tykkere glass enn normalt, og større luftmellomrom i isolerglasset enn normalt. Nordvestvinduet har egne tester på den mest benyttede klassen.

### **TRADISJONELL SOLFUNKSJON**

Hvor mye lys og solvarme som kommer inn gjennom et glass, måles gjerne i lystransmisjon (den totale mengde av lys som slipper inn gjennom glasset) og solfaktor eller G-faktor (den totale mengden av solvarme som slippes inn gjennom glasset). Ofte ønskes en nokså høy lystransmisjon kombinert med lav solfaktor. I noen tilfeller oppnår man tilfredsstillende verdier i en 3-lags kombinasjon. Men dersom det ønskes enda bedre soldemping, oppnås dette ved å bruke ulike typer soldempende glass i ytterste lag.

I dag er teknologiske eller smarte glass blitt mer og mer vanlig.



### SELVRENSENDE GLASS

Glasset har et belegg som reagerer med UV-stråler i dagslyset og bryter ned og løser opp organisk smuss i en fotokatalytisk prosess. Smusset blir så fjernet fra glasset når vann renner over glassflaten. Hvor godt dette virker avhenger av mengden dagslys, samt tilgang på vann. Vannet kan også påføres med en hageslange. De mekaniske, termiske og akustiske egenskapene er som for vanlig glass, og belegget kan ikke vaskes bort.

### BRANN

Glass kan også stoppe brann. Glass med forskjellig oppbygging kan stoppe brann både i 30, 60 og 120 minutter. De er da klassifisert EI30, EI60 og EI120. Nordvestvinduet har egne sertifiserte produkter i de mest brukte klasser.

### ELEKTROKROME GLASS

Nordvestviduet tilbyr elektrokrome glass som styres vha. strøm. Dette er et laminert glass som styres automatisk eller manuelt ved hjelp av f.eks. en værstasjon på taket av bygget. Glasset kan dimmes ned til en solfaktor på mellom 8% og 36%, dvs. minimalt varmeinnslipp. Hele prosessen skjer dynamisk og er uten bevegelige deler. Her unngår man skjæmmende solskjerming på utsiden av bygget som krever vedlikehold og som gjerne støyer i vind. Glasset kan kobles mot styringssystemer i bygningen. Dette gir brukervennlighet på sitt beste, samtidig som man sparer strøm og miljø.

### MICROSHADE

Dette er glass som hindrer/reducerer solvarmen i å komme gjennom glasset ved hjelp av mikroskopiske horisontale lameller integrert i glasset. Dette virker litt som utvendige persienner, men med den forskjell at lamellene ligger i selve glasset

### PRIVALITE GLASS

Dette er glass som man kan «slå av eller på» ved hjelp av strøm. Brukes gjerne i møterom der man vha. en bryter kan frosne glasset ved et tastetrykk. Det er også populært å bruke denne type glass til badetrom.

### GLASS I TAK/GULV

Det benyttes mer og mer glass i tak og gulv. Glass i tak slipper inn mye lys og gir en god romfølelse. I kombinasjon med glass i gulv kan en få dagslys gjennom flere etasjer. Når glass i tak eller gulv skal benyttes er det ekstra viktig å sørge for rett glasstype slik at en forhindrer skade ved nedfall av glass ved brudd. Kontakt oss for råd og veiledning.

### GLASS I REKKVERK

Glass kan også benyttes i rekkverk og har mange innfestingsalternativer. Ved benyttelse av glass i rekkverk får en fritt utsyn og et vakkert design element til huset. Dimensjonering av glass gjøres utfra hvor rekkverket skal monteres, og i forhold til hvilken innfesting som er valgt. Det er også viktig å vite hvilke brukskategori bygget er klassifisert i. Laminert glass vil alltid være et krav om nivåforskjellen er større enn 0,5m.

### INTERIØRGLASS

Vi leverer også glass til innvendige glassvegger og interiør. Skal du ha glass over komfyr eller benkeplate eller et vindu mellom to rom kan vi levere dette. Spør oss om råd og fortell oss hva du ønsker, så er vi behjelpelige med å imøtekomme dine ønsker.



Sintef Byggforsk tester U-verdier på vinduer i hotbox, og kurser oss i beregningsprogrammene TERM og WINDOW.



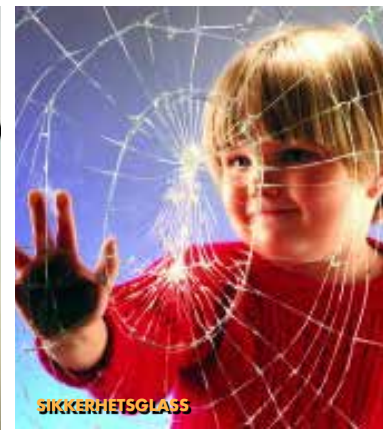





## SERTIFISERINGER OG PRODUKTTESTER

Nordvestvinduet leveres med tester/  
sertifiseringer innenfor følgende kategorier:

- Brann
- Lyd
- U-verdi
- Innbrudd



### BREEAM SERTISFISERING

Nordvestvinduet har EPD-godkjenninger på sine produkter samt at produktene er ECOproduct-verifisert og har svært gode kvalifikasjoner.

En EPD (Environmental Product Declaration) er et kortfattet tredjeparts verifisert og registrert dokument med transparent og sammenlignbar informasjon om produkters miljøprestasjon gjennom hele livssyklusen. Både den bakenforliggende LCA (Life-Cycle Assessment) og EPD er alltid basert på internasjonale standarder.

ECOproduct er den eneste metoden som vurderer byggevarenes faktiske miljøegenskaper basert på en

tredjepartsverifisert miljødeklarasjon (EPD), og gir deg mulighet til å velge de miljømessig beste byggevarene på markedet.

Nordvestvinduet tilfredsstillere kravene som stilles i BREEAM-NOR prosjekter.





## EN KOMPLETT LEVERANDØR

Vi har et stort spekter og mange av våre kunder ønsker komplette leveranser sammen med våre egenproduserte vinduer og dører.

### VI KAN TILBY FØLGENDE:

- Ytterdører
- Innerdører
- Foldedører
- VELUX takvinduer
- Glassrekkverk
- Foringer og gerikter
- Lås og beslag
- Aluminiumsbeslag for montering















NORDVEST  
VINDUET

## TEKNISK INFORMASJON

DIVERSE TEKNISK INFORMASJON OM  
NORDVESTVINDUET SINE PRODUKTER





Vaskerelven 39, Bergen

## RØMNINGSVINDU

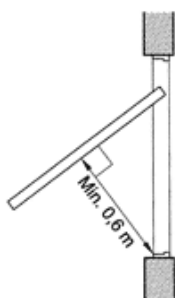
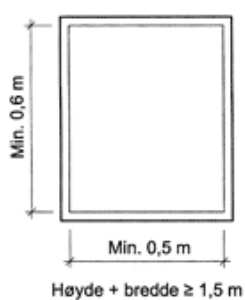

### KRAV TIL ÅPNING

- Sidehengslet, utadslående best egnet som vindu i rømningsvei.
- Krav til mål på toppsving: Min. 1090x1090mm.

### FIG. 321

- Minimumsmål på rømningsvindu
- Rømningsvindu med midtpost må tilfredsstille minimumsmålene på hver side av midtposten.

# ANTIKK

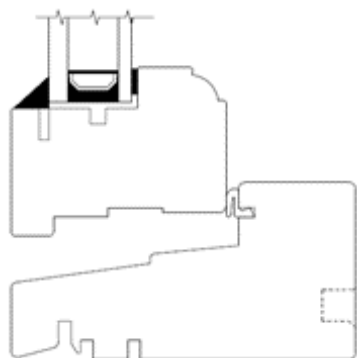

**KV**

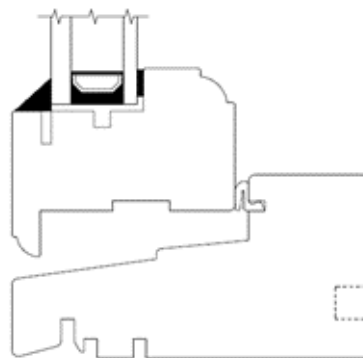

**KVO**

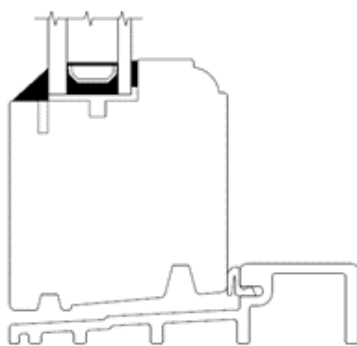

**KB**

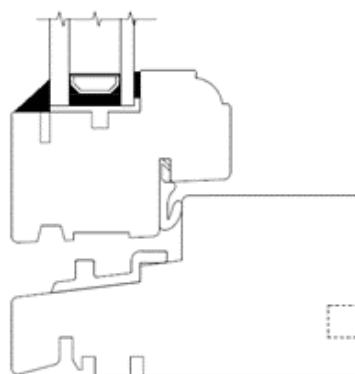

**KVO53**

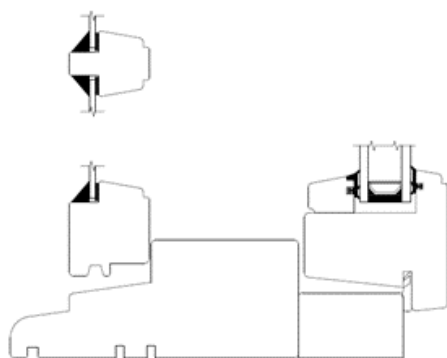

**KVDK OG VV40**

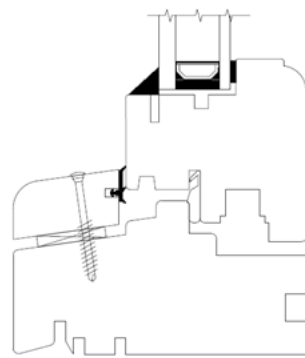

**KVI**

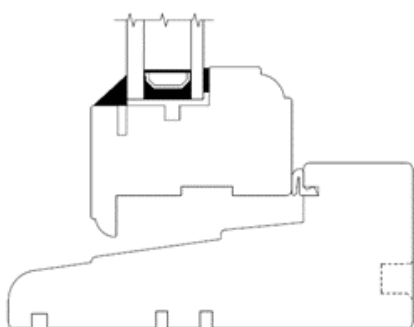

**KVO MED UTTREKT BUNNKARM**

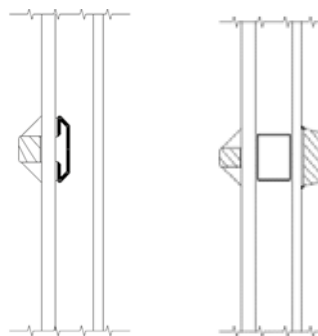

**K25U**

**K25U**



# POSTER, LOSHOLTER OG SPROSSEVARIANTER

## UTENPÅLIGGENDE SPROSSER

Inndeling av glassflaten kan gjøres med utenpåliggende sprosser. At sprossen ligger utenpå glasset er den beste løsningen om en tenker på U-verdi. Disse sprossene kan leveres i tre eller aluminium. Aluminium-sprosser leveres i standard pulverlakkert hvit farge, men kan også leveres i andre RAL farger. Sprosser festes med klips mot glasslist og egner seg for små rammer og få oppdelinger. Tresprosser kan også leveres med ramme festet med sprossepinner. Dette er en bedre løsning – spesielt på større sprosser med mange inndelinger. Sprosetypen kan ikke leveres på skyvedører.

## INNBakte SPROSSER

Innbakte sprosser ligger "innbakt" mellom to glassflater og er dermed helt vedlikeholdsfri. Leveres som standard i hvit, men kan i praksis fås i alle RAL farger. Bredder 18, 26 og 54 mm. En meget god og rimelig løsning.

## KITT HØY/LAV

Kittsprossen ligger limt til ytterste glasslag i isolerruten, og leveres i pulverlakkert aluminium. Leveres standard i hvit, men kan fås i alle farger. Også forskjellig farge ute og inne. Dette er en spesielt fin og god løsning om en skal ha tynne sprosser i vinduet. Dette er løsningen som gir det mest eksklusive resultatet.

## PÅLIMT SPROSSE MED DUPLEX

Vi leverer også pålimt sprosse med spacer mellom glassene. Denne typen sprosser er et godt alternativ på rehabilitering der en ønsker en smal sprosse som ser ut som en gjennomgående sprosse. Her kan en velge pålimt tre sprosse inne og ute eller alternativt med aluminiums sprosse på klips ute.

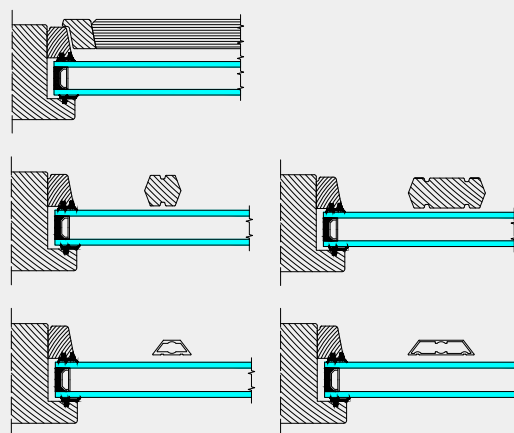

↑ Utenpåliggende sprosser

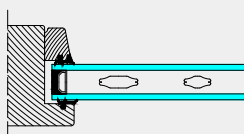

↑ Innbakte sprosser

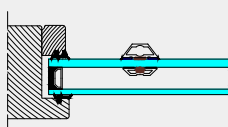

↑ Termosprosser

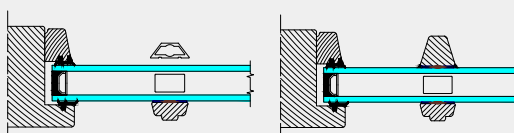

↑ Pålimt sprosse med duplex

## GJENNOMGÅENDE SPROSSER

Med gjennomgående sprosser deler en rammen slik at en får flere glassruter i en ramme. Gjennomgående horisontale sprosser leveres i dimensjon 54, 67, 79 og 114 mm. Gjennomgående vertikale sprosser leveres i dimensjon 54, 67, 79 og 114 mm.

Sprosser leveres i designserier standard og trend. For vedlikeholdsfrie alu/tre-vinduer er der begrensninger i utvalget.

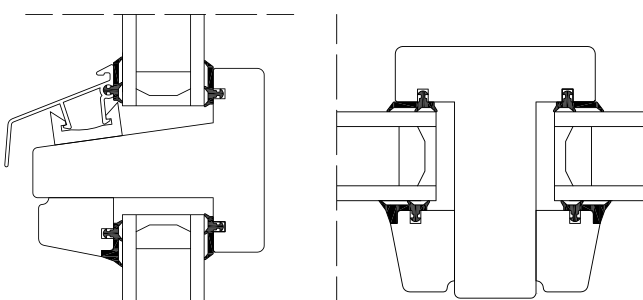

Horisontale sprosser

Vertikale sprosser

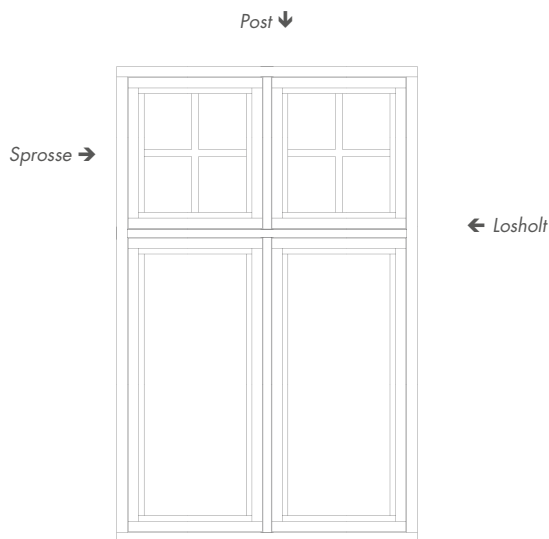

## POSTER OG LOSHOLTER

En vertikal inndeling av karmen kaller en post. Poster leveres i forskjellige dimensjoner: 68, 76 og 85 mm. Postene leveres i designseriene standard, trend og tradisjon.

En horisontal inndeling av karmen kaller en losholt. Losholter leveres i forskjellige dimensjoner 68, 76 og 85 mm. Losholtene leveres i designserie standard og trend.

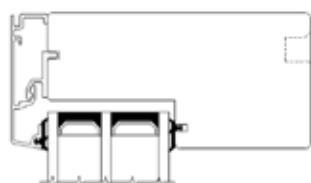

Karmhylser

## INNFESTING/MONTASJEBORRING

Vindu: Kan leveres med vindusfestebeslag, 14/5 festehull eller med 14mm hull for adjufix. Adjufix kan leveres montert

Dører: Kan leveres med 14/5 festehull eller med 14mm hull for adjufix. Adjufix kan leveres montert

Skyvedører: Leveres med en kombinasjon av festehull og karmfestebeslag

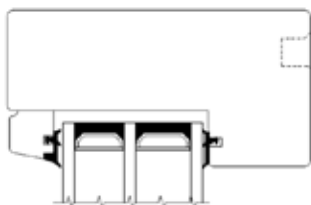

← Tilslutningspor for foring/blomsterbrett (Leveres rundt hele vinduet eller kun nede)

↑  
Spor for vannbrett

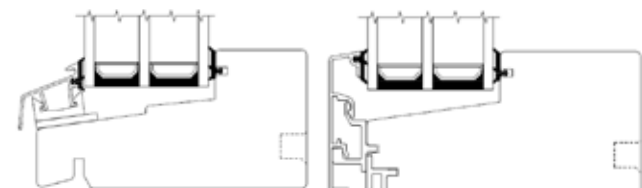

## SPOR FOR TILSLUTNINGER AV FORINGER, BLOMSTERBRETT, SOLBENK ETC

Vinduet leveres som standard med spor for tilslutning av foringer, men kan også leveres uten dette. Spor for tilslutning av standard vannbrett leveres også på underkarm. En rekke andre tilslutninger og tilpasninger spesielt for eksportmarkeder kan leveres.

## 109 OG 124MM DYP KARM

Nordvestvinduet tilbyr 109mm dyp karm på alle sine vinduer og dører i tre. På alle vedlikeholdsfrie vinduer med aluminium utside er karmen hele 124mm. Dette gir montørene en langt lettere jobb for montasje. Produktet får en lang bedre isolasjonsverdi, og en får langt bedre forhold for innfesting av beslag.





# BESLAGSVARER

Til sidehengslet, sidesving og topphengslet

Ønsker en tradisjonelt utseende på sidehengslede, sidesving og topphengslede vinduer, leveres forskjellige type hasper og lukkere. Som standard leveres umontert stormkrok som luftebeslag.

Copenhagen



Dråpehaspe blank



Haspe blank



Haspe gullkrom



Haspe i messing



Randivrider



Stormkrok standard



Stormkrok innvendig



Hjørnejern



Hengsle med Oslo-knopp



Underliggende sikringsbeslag







Bilder fra Nordvestvinduet sin fabrikk i Almeningen i Sogn og Fjordane







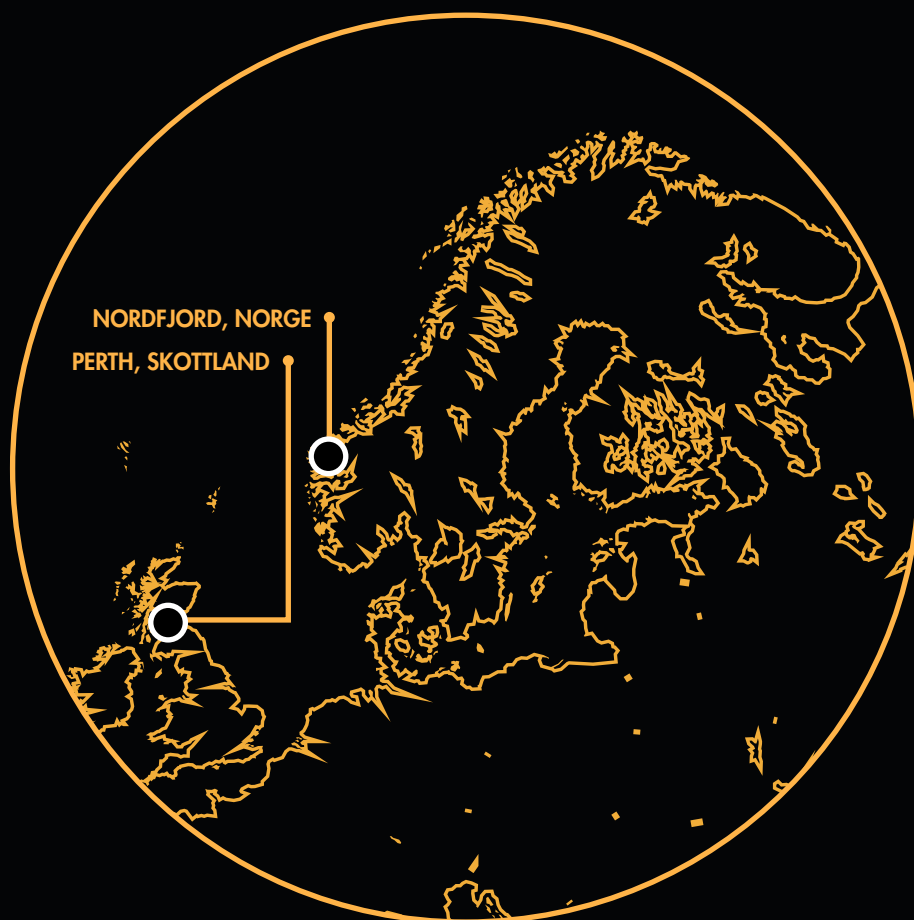

## NORDVESTVINDUET

---

### **NORDVESTVINDUET AS**

Nordfjordvegen 8757,  
N-6713 Almenningen

Telefon: +47 578 55 050

E-post: [firmapost@nordvestvinduet.no](mailto:firmapost@nordvestvinduet.no)

Web: [www.nordvestvinduet.no](http://www.nordvestvinduet.no)

Faktura: [faktura@nordvestvinduet.no](mailto:faktura@nordvestvinduet.no)

### **NORDVEST UK LTD**

4 Friarton House – Friarton Road  
Perth – Scotland – PH2 8BB

Telefon: +44 01738 643004

E-post: [sales@nordvest.co.uk](mailto:sales@nordvest.co.uk)

Web: [www.nordvest.co.uk](http://www.nordvest.co.uk)

---

Produktene i brosjyren gjennomgår stadig endringer og forbedringer.  
Om du er usikker på noen detaljer, kontakt oss for siste versjon.